

SHIMANO STEPS

Shimano Total Electric Power System

Gebruikershandleiding

E6000 serie



tweewielers
méér dan fietsen!

www.pottweewielers.nl

053 572 21 98

Blankenburg 9 7481DX

Haaksbergen

Oorspronkelijke gebruiksaanwijzing

S E I S
SHIMANO ELECTRONIC INTELLIGENT SYSTEM

INHOUD

BELANGRIJKE MEDEDELING	2
Belangrijke veiligheidsinformatie	2
Veiligheid voorop.....	2
Kenmerken van SHIMANO STEPS	5
Kenmerken	5
Fietsen	5
Bekrachtigingsmodus	6
Namen van onderdelen	7
Specificaties	8
Gebruik	8
INLEIDING	8
De accu opladen	8
Indicatielampjes op de accu en laders	11
De accu opladen	12
De accu aanbrengen/verwijderen	13
Wisselen tussen fietscomputerfuncties en modi	15
De fietscomputer plaatsen en verwijderen	16
De stroom in-/uitschakelen	17
Logoscherm van SHIMANO STEPS	17
Standaardscherm	18
Over het instellingenmenu	27
Back-upfunctie instellingen aandrijfleenheid	35
Aansluiting op en communicatie met de pc	35
Applicatie downloaden	35
Problemen oplossen	36
Accupeil en foutindicatie	36
Foutberichten op de fietscomputer	37
Problemen oplossen	39



Gebruikershandleidingen in andere talen
zijn te vinden op:
<http://si.shimano.com>

BELANGRIJKE MEDEDELING

- Neem contact op met het verkooppunt of een fietsmaker voor informatie over de montage en afstelling van de producten die niet in de gebruikershandleiding zijn terug te vinden. Een dealerhandleiding voor professionele en ervaren fietsmonteurs is verkrijgbaar op onze website (<http://si.shimano.com>).
- Dit product mag niet gedemonteerd of gewijzigd worden.
- Gebruik het product in overeenstemming met de plaatselijk geldende wet- en regelgeving.

Lees voor de veiligheid deze gebruikershandleiding voor gebruik zorgvuldig door en volg de aanwijzingen daarin op voor een correct gebruik.

Belangrijke veiligheidsinformatie

Neem voor richtlijnen over onderdelen die moeten worden vervangen contact op met het verkooppunt of een fietsmaker.

Neem de volgende punten in acht om brandwonden of ander letsel te voorkomen als gevolg van vloeistoflekages, oververhitting, brand of ontploffing.

Veiligheid voorop



GEVAAR

Omgaan met de accu

- De accu mag niet worden vervormd, gewijzigd of gedemonteerd; ook mag er geen soldeer op worden aangebracht. Gebeurt dit wel, dan kan de accu gaan lekken, oververhit raken, barsten of ontploffen.
- Laat de accu niet in de buurt van warmtebronnen, zoals een verwarming, liggen. Stel de accu niet bloot aan hitte en gooi hem niet in vuur. Gebeurt dit wel, dan kan de accu barsten of ontploffen.
- Stel de batterij niet bloot aan krachtige schokken en laat deze niet vallen. Als dit niet in acht wordt genomen, bestaat de kans op brand, ontploffing of oververhitting.
- Plaats de batterij niet in zoetwater of zeewater en laat de

aansluitpunten van de batterij niet nat worden. Als dit niet in acht wordt genomen, kan de accu oververhit raken, barsten of ontploffen.

- Gebruik voor het laden de accu en lader die door de fabrikant zijn opgegeven en volg de aanwijzingen van de fabrikant voor het laden. Als dit niet in acht wordt genomen, kan de accu oververhit raken, barsten of ontploffen.



WAARSCHUWING

Veilig fietsen

- Let tijdens het fietsen niet te veel op de fietscomputer, omdat dit tot ongelukken kan leiden.
- Controleer of de wielen goed zijn bevestigd, alvorens te gaan fietsen. Als de wielen niet correct zijn bevestigd, kan de fiets vallen en kunt u ernstig letsel oplopen.
- Als u een elektrische fiets gebruikt, dan moet u op de hoogte zijn van de startkarakteristieken voordat u ermee op wegen met verschillende fietspaden en voetpaden gaat fietsen. Als de fiets plotseling start, kan dit tot ongevallen leiden.
- Controleer of de fietslampen werken alvorens in het donker te gaan fietsen.

Het product op een veilige manier gebruiken

- Verwijder de accu en kabel van de lader voordat u bedrading aansluit of onderdelen op de fiets monteert. Doet u dit niet, dan kunt u een elektrische schok oplopen.
- Als u de accu oplaadt terwijl deze op de fiets is aangebracht, moet u de fiets niet verplaatsen. Het elektriciteitsnoer van de acculader kan loskomen en niet volledig in het stopcontact komen te zitten, wat voor brandgevaar zorgt.
- Volg bij het plaatsen van dit product de instructies in de gebruikershandleiding. Bovendien wordt aangeraden alleen originele onderdelen van Shimano te gebruiken. Als bouten en moeren niet worden aangehaald of als het product beschadigd raakt, kunt u plotseling vallen met de fiets met ernstig letsel tot gevolg.
- Demonteer het product niet. Bij demontage kunnen mensen letsel oplopen.
- Bewaar de gebruikershandleiding na het grondig doorlezen zorgvuldig op een veilige plek, zodat u deze later kunt raadplegen.

Omggaan met de accu

- Als er vloeistof uit de accu in de ogen terecht komt, spoel de ogen dan onmiddellijk met schoon water. Wrijf niet in de ogen. Roep onmiddellijk medische hulp in. Worden deze aanwijzingen niet opgevolgd, dan kan het accu u uw ogen beschadigen.
- Laad de accu niet buiten op en ook niet in een vochtige omgeving. Dan kunt u een elektrische schok oplopen.
- Steek de stekker niet in en trek hem niet los wanneer hij nat is. Als dit niet in acht wordt genomen, bestaat er kans op elektrische schokken. Als er water uit de stekker lekt, droog de stekker dan grondig alvorens hem in te steken.
- Als de accu na zes uur laden niet volledig is opgeladen, koppel de lader dan onmiddellijk los van het stopcontact en neem contact op met het verkooppunt. Als dit niet in acht wordt genomen, kan de accu oververhit raken, barsten of ontploffen.
- Gebruik de accu niet als deze duidelijk zichtbaar is bekrast of als de buitenzijde andere beschadigingen vertoont. Doet u dit wel, dan kan de accu barsten, oververhit raken of er kunnen bedieningsproblemen ontstaan.
- Het bereik van de gebruikstemperatuur van de batterij wordt hieronder aangegeven. Gebruik de batterij niet bij temperaturen buiten dit bereik. Als de accu gebruikt of bewaard wordt bij temperaturen buiten dit bereik, bestaat de kans op brand, letsel of defecten.
 1. Tijdens ontladen: -10 °C - 50 °C
 2. Tijdens laden: 0 °C - 40 °C

Reinigen

- Hoe vaak er onderhoud moet worden uitgevoerd, is afhankelijk van de fietsomstandigheden. Reinig de ketting regelmatig met een geschikte kettingreiniger. Gebruik onder geen enkele voorwaarde alkalische of zure reinigingsmiddelen voor het verwijderen van roest. Als dergelijke reinigingsmiddelen worden gebruikt, kunnen zij de ketting beschadigen met ernstig letsel tot gevolg.



LET OP

Veilig rijden

- Volg de instructies in de gebruikershandleiding voor de fiets op, zodat u veilig kunt fietsen.

Het product op een veilige manier gebruiken

- Controleer de acculader en adapter (met name het snoer, de stekker en de behuizing) regelmatig op beschadigingen. Als de lader of adapter is beschadigd, mag deze pas weer worden gebruikt als hij is gerepareerd.
- Dit apparaat is niet bedoeld voor gebruik door personen, waaronder kinderen, met verminderde lichamelijke,

zintuiglijke of geestelijke vermogens, of personen met onvoldoende kennis, tenzij er sprake is van toezicht of tenzij zij duidelijk zijn geïnstrueerd over het gebruik van het apparaat door een verantwoordelijke persoon.

- Laat kinderen niet spelen in de nabijheid van dit product.

Omggaan met de accu

- Laat de accu niet op een plaats liggen waar hij aan direct zonlicht wordt blootgesteld, of in een auto op een hete dag, of op een andere warme plaats. De accu kan dan gaan lekken.
- Als er gelekte vloeistof op uw huid of kleding terecht komt, deze onmiddellijk met schoon water afspoelen. Gelekte vloeistof kan huidletsel veroorzaken.
- Bewaar de accu op een veilige plaats buiten het bereik van kleine kinderen of huisdieren.

Reinigen

- Neem contact op met het verkooppunt als er storingen of andere problemen optreden.
- Probeer nooit zelf het systeem te wijzigen, omdat er dan problemen met de bediening kunnen optreden.

N.B.

Het product op een veilige manier gebruiken

- Breng doppen aan op stekkers die niet worden gebruikt.
- Neem contact op met een fietsmaker voor installatie- en afstellingsaanwijzingen voor het product.
- Het product is volledig waterdicht, zodat het in regenachtig weer kan worden gebruikt. Plaats het product echter niet met opzet in water.
- Maak de fiets niet schoon in een wasstraat met hogedruksput. Als er water in de onderdelen komt, kan dit ervoor zorgen dat deze minder goed werken.
- Plaats de fiets niet ondersteboven. De fietscomputer of de versnellingschakelaar kan beschadigd raken.
- Ga voorzichtig om met het product en voorkom dat het aan sterke schokken wordt blootgesteld.
- Hoewel de fiets nog steeds als een normale fiets werkt, ook als de accu is verwijderd, gaat het licht niet aan als het op het elektrische systeem is aangesloten. In dit geval voldoet de fiets in Duitsland niet aan de verkeerswetten.
- Als u de accu oplaadt terwijl deze op de fiets is aangebracht, moet u op het volgende letten:
 - Zorg dat zich tijdens het laden geen water bevindt op het aansluitpunt voor de lader van de accuhouder of op de laadstekker.
 - Zorg dat de accu in de accuhouder is vergrendeld voordat u deze oplaadt.

- Verwijder de accu niet uit de accuhouder tijdens het laden.
- Fiets niet terwijl de lader is bevestigd.
- Plaats altijd de afdekking over de laadaansluiting van de accuhouder wanneer er niet geladen wordt.

Omgaan met de accu

- Als u een elektrische fiets een voertuig in draagt, moet u de accu van de fiets verwijderen en de fiets op een stabiele ondergrond in het voertuig plaatsen.
- Controleer bij het bevestigen van de accu eerst of zich geen water heeft opgehoopt op de accu-aansluiting en sluit dan pas de accu aan.

Verwijderingsinformatie voor landen buiten de Europese Unie



Dit symbool is uitsluitend van toepassing binnen de Europese Unie. Volg de plaatselijk geldende regels voor het weggooien van gebruikte batterijen/accu's. Als u twijfelt, kunt u contact opnemen met het verkooppunt of een fietsenmaker.

Bekrachten

- Als de instellingen niet kloppen (de ketting is bijvoorbeeld te strak gespannen), is de juiste bekrachting wellicht niet mogelijk. Als dit gebeurt, moet u contact opnemen met het verkooppunt.

<DU-E6010>

- Dit onderdeel is geschikt voor terugtrapremmen. Als de crank niet in de juiste positie is gemonteerd of als de kettingspanning niet correct is afgesteld, moet u contact opnemen met het verkooppunt aangezien de bekrachting dan onvoldoende kan zijn.

Etiket

- Sommige belangrijke informatie in deze gebruikershandleiding wordt ook op het etiket van de acculader aangegeven.

Reinigen

- Het nummer op de accusleutel heeft u nodig bij het kopen van reservesleutels. Bewaar het op een veilige plaats.
- Neem contact op met de het verkooppunt voor updates van de productsoftware. De nieuwste informatie vindt u op de website van Shimano. Meer informatie kunt u vinden onder "Aansluiting op en communicatie met de pc".
- Gebruik geen verdunner of andere verdunningsmiddelen om de producten te reinigen. Door dergelijke materialen kan het oppervlak worden beschadigd.
- Was de kettingbladen op gezette tijden met een neutraal reinigingsmiddel. Het reinigen van de ketting met een neutraal reinigingsmiddel en het smeren ervan kan tevens een effectieve manier zijn om de gebruiksduur van de kettingbladen en de ketting te verlengen.
- Gebruik een vochtige, goed uitgewrongen doek voor het reinigen van de accu en de plastic afdekking.
- Neem contact op met het verkooppunt voor vragen over het omgaan met en het onderhouden van de accu.
- De producten zijn niet gegarandeerd tegen natuurlijke slijtage en kwaliteitsverlies door normaal gebruik en veroudering.

■ Kenmerken

- **Lichtgewicht, compact design**

- Stil en soepel fietsen

- **Geavanceerd schakelsysteem (bij elektronisch schakelen)**

Dit systeem gebruikt nauwkeurige sensoren om te kunnen schakelen met het meest geschikte bekrachtigingsniveau dat nauwgezet wordt aangepast door computergestuurde bedieningselementen.

- **Volledig automatisch schakelen (bij 8-speed elektronisch schakelen)**

De sensoren detecteren de rijomstandigheden, of u nu met tegenwind een heuvel op fietst of op het vlakke fietst zonder wind; het automatische schakelsysteem gebruikt computergestuurde bedieningselementen om te zorgen voor een plezierigere fietstocht.

- **Startmodus (bij elektronisch schakelen)**

Met deze functie kunt u automatisch terugschakelen naar een vooraf ingestelde versnelling wanneer u stopt met fietsen, bijvoorbeeld voor een stoplicht, zodat u altijd in een lichte versnelling kunt wegrijden.

* Als u naar een lagere versnelling dan de ingestelde versnelling schakelt terwijl de fiets stil staat, wordt niet automatisch opgeschakeld.

- **Geschikt voor terugtraprem (DU-E6010)**

Biedt op soepele wijze voldoende controle.

- **Licht off-road**

Sportief, biedt krachtige ondersteuning. Kan alleen worden gebruikt wanneer dit is ingesteld door de fabrikant van de complete fiets.

- **Functie voor loopondersteuning (modus die wandelen ondersteunt)**

* Sommige van de bovengenoemde functies kunnen alleen worden gebruikt nadat de firmware is bijgewerkt. Als dit het geval is, moet u contact opnemen met het aankooppunt en de firmware bijwerken.

■ Fietsen

- 1. Schakel het systeem in.**

- Het systeem kan niet worden ingeschakeld tijdens het laden.

- 2. Selecteer het gewenste bekrachtigingsniveau.**



- 3. De bekrachtiging begint zodra de pedalen draaien.**

- 4. Pas de bekrachtigingsmodus aan de omstandigheden aan.**

- 5. Schakel het systeem uit wanneer u de fiets ergens parkeert.**

■ Bekrachtigingsmodus

U kunt voor iedere toepassing een SHIMANO STEPS-bekrachtigingsmodus selecteren.

HIGH (zwaar)	NORMAL (normaal)	ECO
		
<p>Voor een sterke bekrachtiging, zoals bij het heuvelop fietsen.</p>	<p>Voor een gemiddelde bekrachtiging, zoals wanneer u wilt genieten van het fietsen op een lichte helling of een vlakke ondergrond.</p>	<p>Voor wanneer u lange afstanden op een vlakke weg wilt fietsen. Als u niet hard hoeft te trappen, wordt de bekrachtiging en dus het energieverbruik verminderd.</p>
<p>Wanneer de accu bijna leeg is, wordt de bekrachtiging verminderd, zodat de actieradius groter wordt.</p>		
<p style="text-align: center;">UIT</p>		
<p>In deze modus wordt er niet bekrachtigd wanneer het systeem wordt ingeschakeld. Aangezien er dan geen energie wordt verbruikt, is deze modus handig wanneer de accu bijna leeg is.</p>		
<p style="text-align: center;">LOOP</p>		
<p>Deze modus is vooral handig wanneer u met de fiets aan de hand loopt als hij zwaar beladen is of als u hem uit de stalling haalt.</p>		

Namen van onderdelen

<BT-E6000>

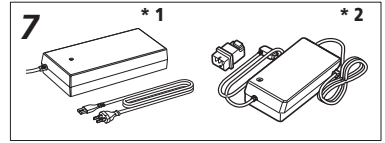
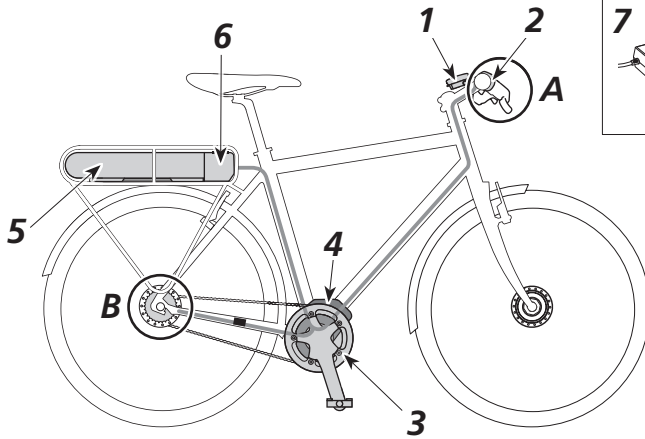

< Bij elektronisch schakelen >

A	Versnellings- schakelaar	SW-E6000
B	Motor- eenheid	MU-S705
	Interne versnellings- naaf	SG-C6060
		SG-S705
	SG-S505	

<BT-E6010>

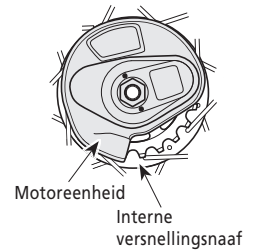
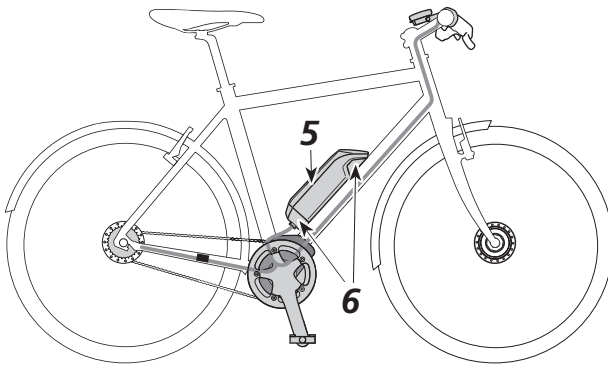

1	Fietscomputer	<ul style="list-style-type: none"> • SC-E6000 • SC-E6010 	5	Accu	<ul style="list-style-type: none"> • BT-E6000 • BT-E6010
2	Bekrachtigingsschakelaar	<ul style="list-style-type: none"> • SW-E6000 	6	Accuhouder	<ul style="list-style-type: none"> • SM-BME60 • SM-BME61 • BM-E6000 • BM-E6010
3	Voorblad / Crankarm	<ul style="list-style-type: none"> • FC-E6000 • SM-CRE60 	7	Acculader	<ul style="list-style-type: none"> * 1: SM-BCE60+SM-BCC1 * 2: EC-E6000
4	Aandrijfeenheid / Snelheidssensor	<ul style="list-style-type: none"> • DU-E6000 • DU-E6001 • DU-E6050 • DU-E6010 			

Specificaties

Bedrijfstemperatuurbereik: tijdens ontladen	-10 - 50°C	Accutype	Lithium-ion accu
Bedrijfstemperatuurbereik: tijdens laden	0 - 40°C	Nominale capaciteit	11,6 Ah
Opslagtemperatuur	-20 - 70°C	Nominale spanning	36 V DC
Opslagtemperatuur (accu)	-20 - 60°C	Aandrijfeenheid	In het midden
Laadspanning	100 - 240 V AC	Motor	Borstelloos DC
Laadtijd	< SM-BCE60 > Circa 4 uur < EC-E6000 > 100% geladen: circa 4 uur 80% geladen: circa 2 uur	Nominaal vermogen aandrijfeenheid	250 W

* Het snelheidsbereik van de bekrachtigingsfunctie verschilt afhankelijk van de specificaties.

DU-E6000, E6001, E6010: 25 km/h of minder

DU-E6050: 32 km/h of minder

Gebruik

■ INLEIDING

U kunt de accu niet onmiddellijk na ontvangst gebruiken.

De accu kan worden gebruikt nadat u deze hebt opgeladen met de aangegeven lader.

Zorg dat u hem oplaadt voor gebruik. De accu kan worden gebruikt wanneer de LED op de accu gaat branden.

■ De accu opladen



- Gebruik voor het laden de accu en lader die door de fabrikant zijn opgegeven en volg de aanwijzingen van de fabrikant voor het laden. Als dit niet in acht wordt genomen, kan de accu oververhit raken, barsten of ontploffen.

LET OP

- Trek niet aan het snoer als u de stekker van de acculader uit het stopcontact verwijdert of de laadstekker uit de accu haalt.
- Wanneer u de accu oplaadt terwijl deze op de fiets is bevestigd, moet u opletten dat u niet over het ladersnoer struikelt of dat dit ergens achter blijft haken. Dit kan in letsel resulteren of ervoor zorgen dat de fiets omvalt en onderdelen worden beschadigd.



Als de fiets onmiddellijk na aankoop gedurende langere tijd wordt opgeslagen, moet u de accu opladen voordat u gaat fietsen. Zodra de accu is opgeladen begint deze te verslechteren.

De losse accu opladen

< EC-E6000 >

1. Bevestig de adapter op de laadstekker.
 2. Steek de stekker van de lader in het stopcontact.
 3. Steek de adapter in de laderaansluiting van de accu.
- * Wanneer u de adapter in de laderaansluiting steekt, moet u de laadstekker zodanig houden dat deze omlaag is gericht naar de adapter. Steek de laadstekker niet naar boven in de adapter.
- * De accu's moeten binnenshuis worden opgeladen op een vlakke ondergrond.

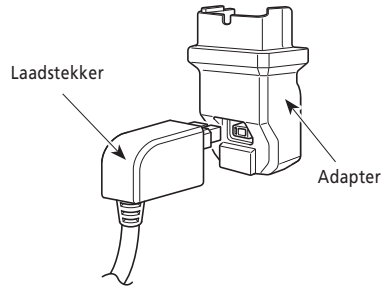

< BT-E6000 >

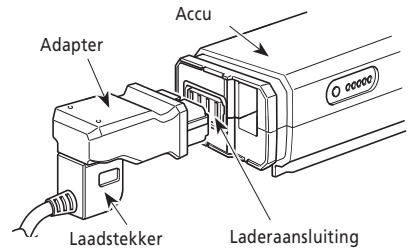

< BT-E6010 >

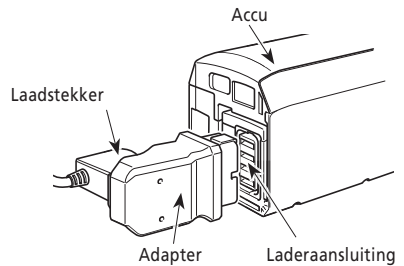

< SM-BCE60 >

1. Sluit de laadstekker aan op de laderaansluiting van de accu.

De gegroefde kant van de stekker moet naar boven wijzen.

- * U kunt de stekker niet aanbrengen met de groeven naar beneden.
- * De accu's moeten binnenshuis worden opgeladen op een vlakke ondergrond.

< BT-E6000 >

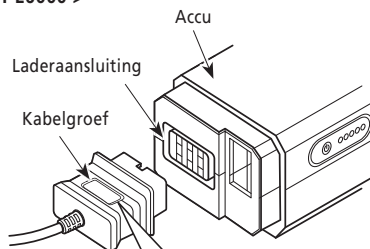

< BT-E6010 >

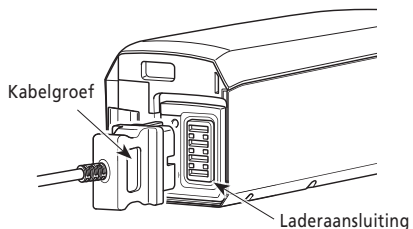

De accu opladen op de fiets

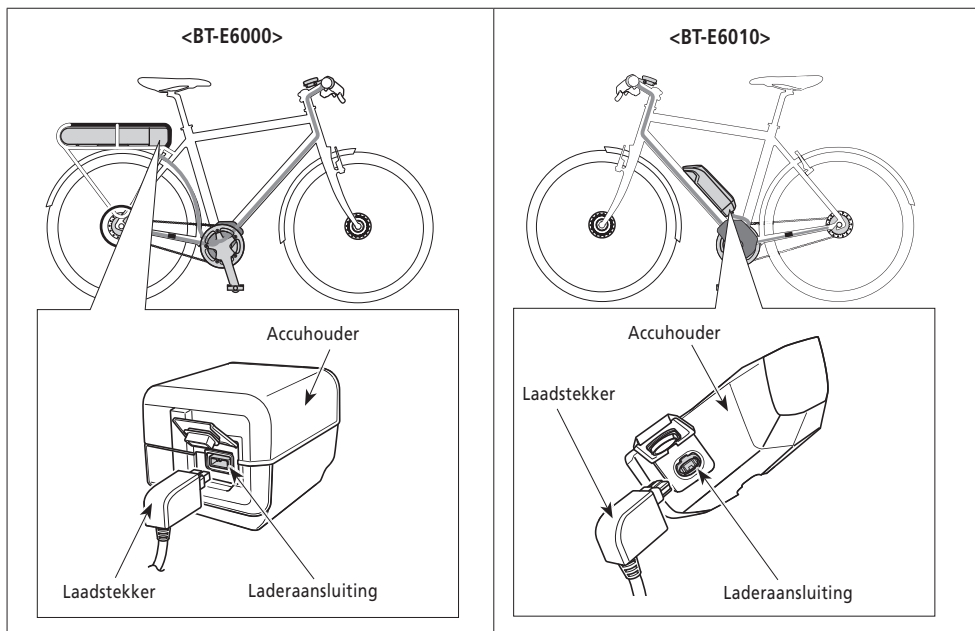

< EC-E6000 >

1. Steek de stekker van de acculader in het stopcontact.
2. Steek de laadstekker in de laderaansluiting van de accuhouder.
* Plaats de acculader op een stabiele ondergrond voordat u de accu oplaadt.



■ Indicatielampjes op de accu en lader

Zodra het laden is gestart, gaat het LED-lampje op de lader branden. U kunt de huidige laadstatus aflezen aan het accupeillampje op de accu.

 Brandt	Aan het laden (binnen 1 uur na het voltooien van de laadprocedure)
 Knippert	Fout bij het laden
 Uit	Accu ontkoppeld (1 uur of langer na het voltooien van de laadprocedure)

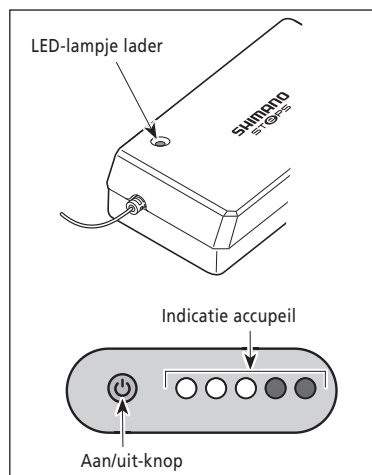

Laadindicatie

Indicator accupeil*1	Accupeil
	0% - 20%
	21% - 40%
	41% - 60%
	61% - 80%
	81% - 99%
	100%

*1 ● : Uit ○ : Brandt ☀ : Knippert

Indicatie accupeil

Het resterende accupeil kunt u controleren door op de aan/uit-knop op de accu te drukken. Het huidige accupeil wordt niet weergegeven als de accu op de fiets is aangebracht.

Indicator accupeil*1	Accupeil
	100% - 81%
	80% - 61%
	60% - 41%
	40% - 21%
	20% - 1%
	0%
	Uitschakelen

*1 ● : Uit ○ : Brandt ☀ : Knippert

■ De accu opladen

Er kan op ieder willekeurig moment worden opgeladen, ongeacht de lading van de accu. Op de volgende momenten moet u de accu echter volledig opladen. Gebruik op deze momenten de speciale lader.

- Bij aankoop is de accu niet volledig opgeladen. Laad de accu eerst volledig op voordat u gaat fietsen.
- Als u gedurende langere tijd niet gaat fietsen, laad de accu dan op voordat u de fiets stalt.

Laad de accu zo snel mogelijk op als hij volledig leeg is geraakt. Als u de accu niet oplaadt, zal deze verslechteren.

- Als u langere tijd niet fietst, laad de accu dan regelmatig op. Laat de accu niet helemaal leegrazen.

■ De accu aanbrengen/verwijderen

De sleutel gebruiken

De volgende beschrijving is mogelijk niet van toepassing, omdat er verschillende soorten sleutels worden gebruikt.

1. Steek de sleutel in de slotcilinder in de accuhouder.



- De positie van de sleutel is niet van invloed op het plaatsen van de accu. U kunt deze plaatsen ongeacht de sleutelpositie.
- U kunt de sleutel niet verwijderen wanneer deze niet in de insteekpositie staat.

<BT-E6000>

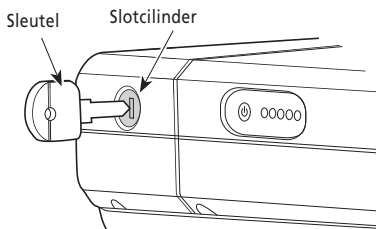

<BT-E6010>

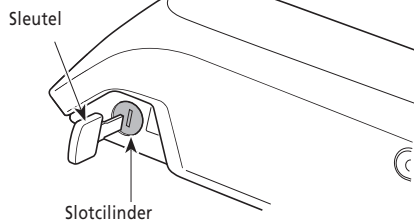

2. U ontgrendelt de accu door de sleutel te draaien tot u wat weerstand voelt.

LET OP

Ga niet fietsen met de sleutel ingestoken, omdat de accu dan van de fiets kan vallen.

<BT-E6000>

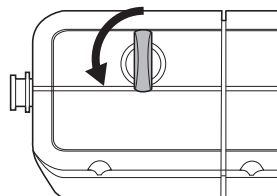

<BT-E6010>

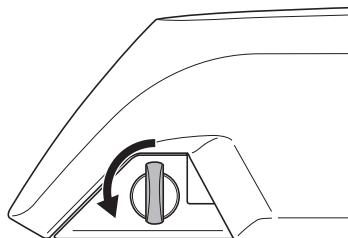

De accu verwijderen

<BT-E6000>

Schakel de accu uit, draai de sleutel naar de ontgrendelpositie en trek de accu naar buiten.



U kunt de accu alleen verwijderen wanneer de sleutel in de ontgrendelpositie staat.

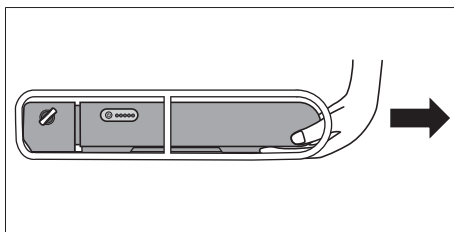

<BT-E6010>

Schakel de accu uit en draai de sleutel naar de ontgrendelpositie. Houd het bovenste deel van de accu vast en schuif het naar links om de accu te verwijderen.

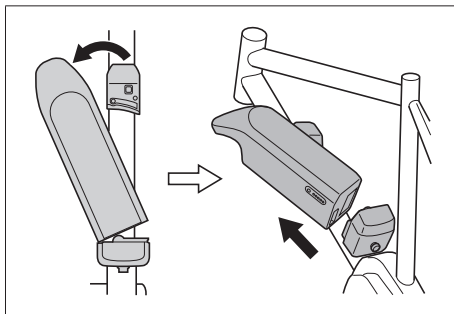

De accu plaatsen

<BT-E6000>

1. Plaats de accu aan de achterkant in de houder en schuif hem naar voren. Duw hem stevig naar binnen.
2. Draai de sleutel weer naar de vergrendelpositie, verwijder hem en berg hem op een veilige plaats op.

LET OP

Controleer of de accu vergrendeld is voordat u gaat fietsen. De accu kan loskomen en van de fiets vallen als deze niet goed is vergrendeld voordat u gaat fietsen.

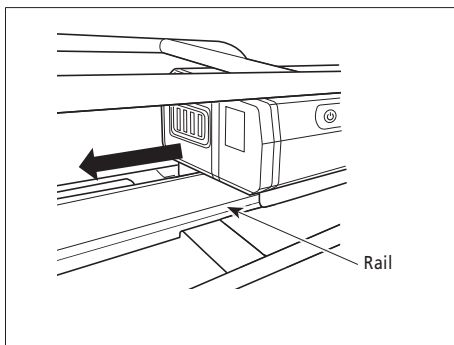

<BT-E6010>

1. Lijn de inkeping in de onderzijde van de accu uit met het uitsteeksel op de houder en steek de accu naar binnen.

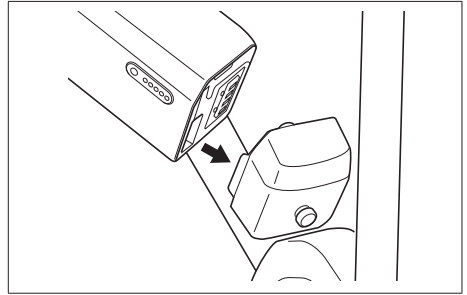

2. Schuif de accu naar rechts vanaf het punt waar deze naar binnen is gestoken. Duw de accu naar binnen totdat u een klik hoort.

3. Draai de sleutel weer naar de vergrendelpositie, verwijder hem en berg hem op een veilige plaats op.

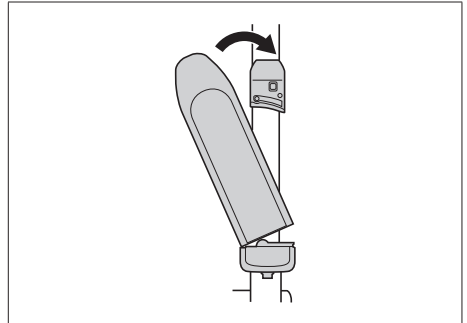

LET OP

Controleer of de accu vergrendeld is voordat u gaat fietsen. De accu kan van de fiets vallen als deze niet goed is vergrendeld.

Wisselen tussen fietscomputerfuncties en modi

Voor de bediening van het fietscomputerscherm en het wisselen van modi gebruikt u de knoppen rechts en links op de bekrachtigingsschakelaar en versnellingschakelaar.

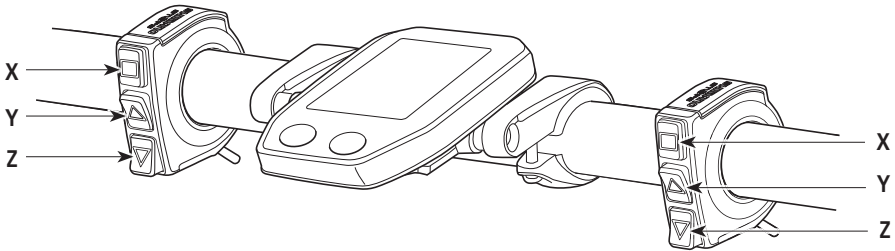

X	<ul style="list-style-type: none">• De weergave op de fietscomputer veranderen• Wisselen tussen automatisch en handmatig schakelen
Y	<p>Bij het wisselen van bekrachtigingsmodi: de bekrachtiging neemt toe</p> <p>Bij het schakelen: het trappen wordt zwaarder</p>
Z	<p>Bij het wisselen van bekrachtigingsmodi: de bekrachtiging neemt af</p> <p>Bij het schakelen: het trappen wordt lichter</p>

De hier gegeven bedieningsprocedure beschrijft de situatie waarin de fietscomputer is ingesteld op de standaardwaarden.

■ De fietscomputer plaatsen en verwijderen

Schuif de fietscomputer op de steun om hem aan te brengen; zie de afbeelding.

Schuif de fietscomputer in de houder tot hij vastklikt.

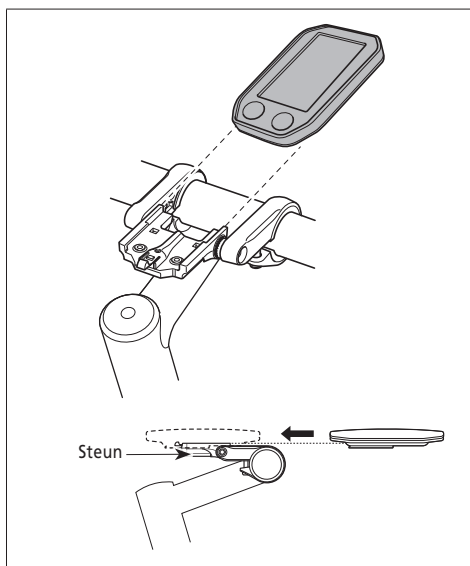

U verwijdert de fietscomputer door stevig tegen de hendel van de steun te duwen en de fietscomputer uit de steun te schuiven.

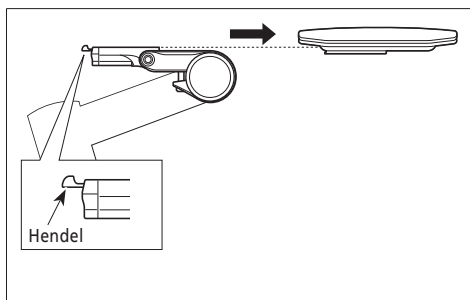

Als de fietscomputer niet correct is geplaatst, werkt de ondersteuning niet naar behoren.

■ De stroom in-/uitschakelen

< SC-E6010 >

De stroom in- en uitschakelen via de fietscomputer

- Houd de knop 2 seconden ingedrukt terwijl de stroom is in- of uitgeschakeld.



< BT-E6000/BT-E6010 >

De stroom in- en uitschakelen via de accu

Druk eenmaal op de aan/uit-knop terwijl de stroom is in- of uitgeschakeld. Alle lampjes gaan branden wanneer de accu wordt ingeschakeld.

LET OP

- Let er bij het inschakelen op dat de accu stevig in de houder is geplaatst.
- Het systeem kan niet worden ingeschakeld tijdens het laden.



Plaats uw voet niet op het pedaal wanneer u de accu in- of uitschakelt.

Automatische uitschakeling

Als de fiets langer dan 10 minuten niet wordt verplaatst, wordt de accu automatisch uitgeschakeld.

■ Logoscherm van SHIMANO STEPS

Dit scherm wordt weergegeven tijdens het opstarten en afsluiten van het systeem.

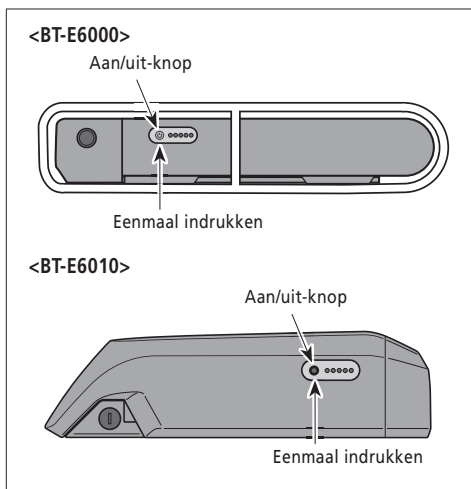

Dit scherm is een voorbeeld van de SC-E6010 met de instelling Licht off-road.

■ Standaardscherm

Geeft de status van de elektrische fiets en de fietsgegevens weer.

Het aantal versnellingen en de schakelmodus worden alleen weergegeven wanneer elektronisch schakelen wordt gebruikt.

< SC-E6000 >

- 1. Huidige snelheid**
Geeft de huidige snelheid aan.
- 2. Accupeil**
Geeft het accupeil in zes niveaus aan.
- 3. Snelheidsdisplay**
U kunt tussen km/h en mph schakelen.
- 4. Bekrachtigingsmodusdisplay**
Geeft de huidige bekrachtigingsmodus aan.
- 5. Display met versnellingsindicatie en fietsgegevens**
Geeft de huidige overbrengingsverhouding of de fietsgegevens aan.
- 6. Huidige tijd**
Geeft de huidige tijd aan.
- 7. Schakelmodus***
De huidige schakelmodus wordt weergegeven als "A" (automatisch) of "M" (handmatig).

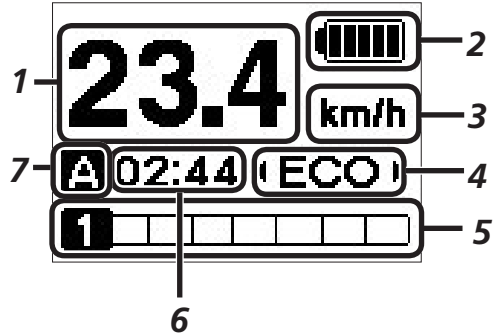

< SC-E6010 >







- 1. Huidige snelheid**
Geeft de huidige snelheid aan.
- 2. Huidige tijd**
Geeft de huidige tijd aan.
- 3. Icoon om aan te geven dat lamp brandt**
Laat u weten dat de acculamp brandt.
- 4. Acculading**
Het huidige accupeil wordt weergegeven als een percentage en door een niveau-indicator.
- 5. Snelheidsdisplay**
U kunt tussen km/h en mph schakelen.
- 6. Bekrachtigingsmeter**
Geeft bekrachtigingsniveau aan.
- 7. Display met versnellingsindicatie en fietsgegevens**
Geeft de huidige overbrengingsverhouding en of de fietsgegevens aan.
- 8. Schakelmodus***
De huidige schakelmodus wordt weergegeven als "Auto" (automatisch) of "Manual" (handmatig).
- 9. Bekrachtigingsmodusdisplay**
Geeft de huidige bekrachtigingsmodus aan.







Indicator accupeerl

U kunt tijdens het fietsen het accupeerl controleren op de fietscomputer.

<SC-E6000>

Display	Accupeerl
	81 - 100%
	61 - 80%
	41 - 60%
	21 - 40%
	1 - 20%
	0%

<SC-E6010>

Display	Accupeerl
	100%
	
	0%



Bekrachtigingsmodusdisplay

Geeft de huidige bekrachtigingsmodus aan.

Druk op Bekrachten-Y of Bekrachten-Z op de bekrachtigingschakelaar om naar een andere bekrachtigingsmodus over te schakelen.

Display	Details
HIGH	Bekrachtiging hoog
NORM	Bekrachtiging normaal
ECO	Bekrachtiging eco
UIT	Bekrachtiging uit
LOOP	Loopondersteuning

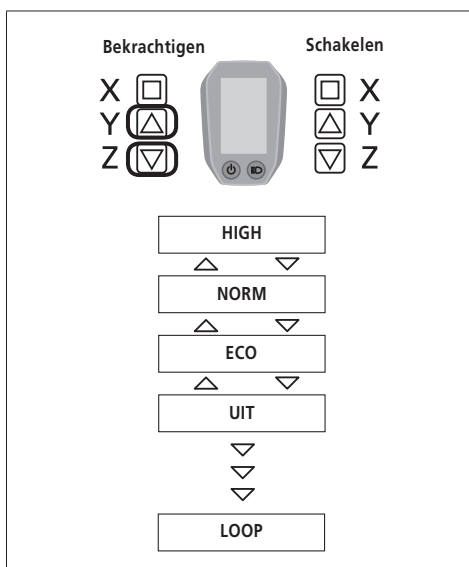

<Overschakelen naar modus voor loopondersteuning>

1. Druk op Bekrachten-Z om de modus te schakelen naar "UIT".
2. Druk nog eens 2 seconden op Bekrachten-Z tot "LOOP" wordt weergegeven.
3. Houd Bekrachten-Z ingedrukt om de loopondersteuning te starten.

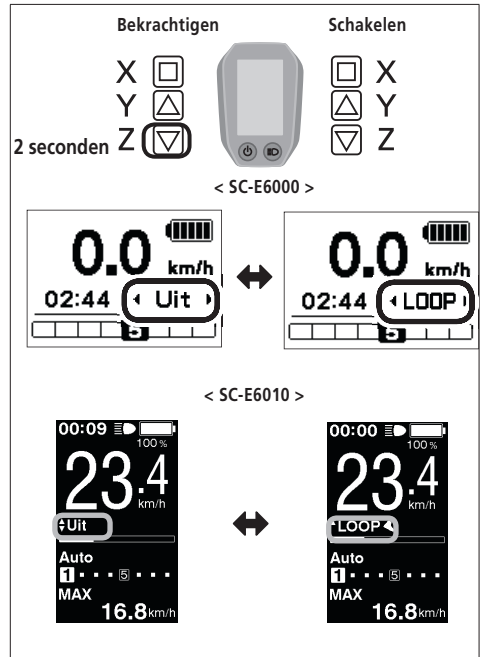

<Bediening modus voor loopondersteuning>

Wanneer "LOOP" wordt weergegeven, houdt u Bekrachten-Z op de bekrachtigingsschakelaar ingedrukt om de functie loopondersteuning te starten. Als Bekrachten-Z wordt losgelaten, stopt de functie loopondersteuning. U kunt de functie loopondersteuning ook stoppen door op Bekrachten-Y te drukken.

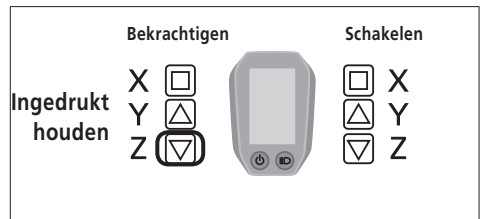

- Als Bekrachten-Z gedurende meer dan 1 minuut niet wordt bediend, schakelt de modus over naar de UIT-stand.
- Als de fiets niet beweegt nadat de functie loopondersteuning is ingeschakeld, stopt de functie automatisch. Om de functie loopondersteuning opnieuw te starten, laat u de bekrachtigingsschakelaar los en houdt u Bekrachten-Z weer ingedrukt.
- De functie loopondersteuning kan werken bij maximaal 6 km/h.
- De bekrachtiging en snelheid hangen af van de versnellingsstand.

< SC-E6000 >



< SC-E6010 >



Display met versnellingsindicatie en fietsgegevens

Geeft de huidige overbrengingsverhouding of de fietsgegevens aan.

Iedere keer wanneer u op Bekrachtigen-X drukt, veranderen de weergegeven fietsgegevens.

Display (SC-E6000)	Display (SC-E6010)	Details								
	* 1	Versnelling*7 (alleen weergegeven wanneer de motoreenheid is aangesloten)								
	* 2	Versnelling*6 (als de startmodus wordt ingesteld)								
◀ DST 109.7 km ▶		Afgelegde afstand								
◀ ODO 11097 km ▶		Totaal afgelegde afstand								
◀ RANGE 107 km ▶		Actieradius*3 *5								
<table border="1"> <thead> <tr> <th colspan="2">RANGE</th> </tr> </thead> <tbody> <tr> <td>HIGH</td> <td>61 km</td> </tr> <tr> <td>NORM</td> <td>77 km</td> </tr> <tr> <td>ECO</td> <td>97 km</td> </tr> </tbody> </table>	RANGE		HIGH	61 km	NORM	77 km	ECO	97 km		Actieradius (optioneel)*4
RANGE										
HIGH	61 km									
NORM	77 km									
ECO	97 km									
◀ TIJD 143:29 ▶		Rijtijd (optioneel)*4								
◀ AVG 16.8 km/h ▶		Gemiddelde snelheid (optioneel)*4								
◀ MAX 16.8 km/h ▶		Maximumsnelheid (optioneel)*4								

Bekrachten



Schakelen



< SC-E6000 >

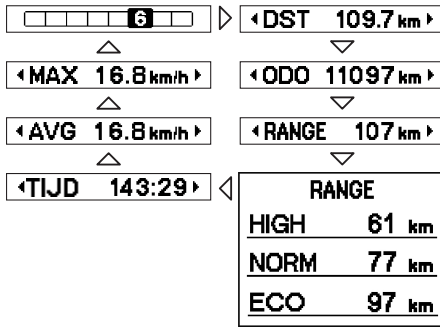

< SC-E6010 >

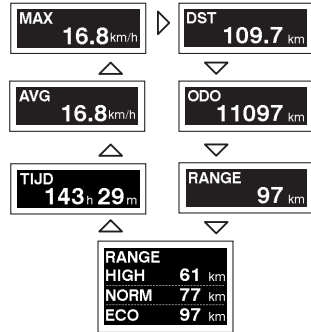

- *3 Wanneer "RANGE" (actieradius) wordt weergegeven, verschijnen het accupeil en de indicator voor loopondersteuning niet op het scherm.
- *4 Optioneel item: u kunt de displayinstellingen in E-tube Project instellen. Meer informatie kunt u vinden onder "Aansluiting op en communicatie met de pc".
- *5 Als de functie loopondersteuning werkt, wordt "-" weergegeven in het scherm "RANGE" (actieradius).
- *6 De beginversnelling wordt weergegeven wanneer de startmodus wordt gebruikt.
- *7 De versnelling wordt alleen weergegeven wanneer elektronisch schakelen wordt gebruikt.

Acculamp in- of uitschakelen

<SC-E6000>

Als de acculamp is aangesloten, verschijnt deze informatie in plaats van de klok- en bekrachtigingsmodus wanneer u 2 seconden op bekrachtigen-X drukt. De lamp gaat aan en uit iedere keer wanneer hij wordt weergegeven. Hij wordt circa 2 seconden weergegeven.

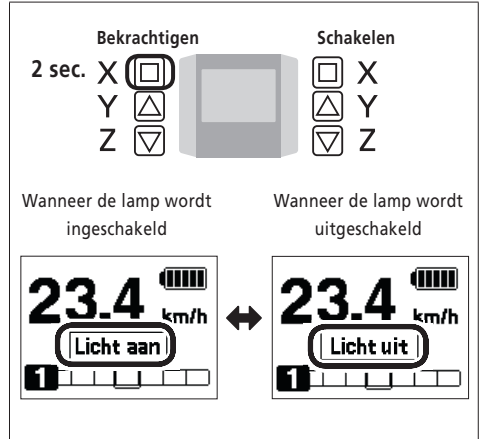

<SC-E6010>

Als de acculamp is aangesloten, drukt u op de lampknop op de fietscomputer om de lamp in te schakelen. Er wordt een icoon weergegeven op het scherm dat aangeeft dat de lamp brandt. Druk nogmaals op de knop om de lamp uit te schakelen. Zodra de lamp is uitgeschakeld, verdwijnt het icoon op het scherm.

* Als de acculamp niet is aangesloten en "Achtergrondverlichting" is ingesteld op "MANUAL", schakelt u de achtergrondverlichting van de fietscomputer in en uit door op de lampknop te drukken.

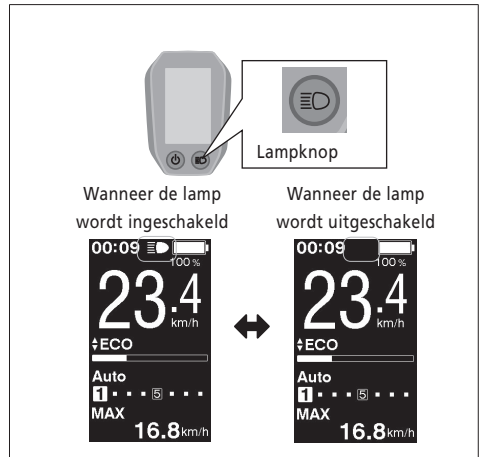

De lamp gaat uit tegelijk met het uitschakelen van de accu.

Wanneer de accu is uitgeschakeld, is ook het licht uit.

Schakelmodus wisselen

Druk in het standaardscherm op Bekrachten-X om heen en weer te gaan tussen de automatische en handmatige schakelmodus.

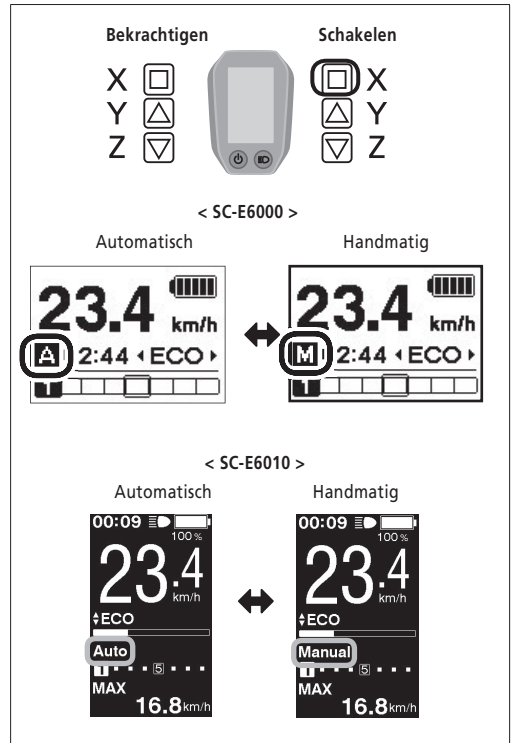

De afgelegde afstand wissen

U kunt u de afgelegde afstand wissen in het hoofdscherm. Als de acculamp is aangesloten en is geconfigureerd, kunt u de afgelegde afstand (DST) wissen zoals beschreven onder "Wissen (Instellingen wissen)" in "Over het instellingenmenu".

* Bij de SC-E6000 kan deze functie alleen worden gebruikt wanneer de lamp niet is aangesloten.

1. Wijzig het display met fietsgegevens in DST en druk 2 seconden op Bekrachtigen-X.



2. Laat de knop los wanneer de DST-indicatie begint te knipperen. Als u nu opnieuw op Bekrachtigen-X drukt, wordt de afgelegde afstand gewist.



- Het DST-lampje stopt met knipperen en het standaard scherm verschijnt weer als u 5 seconden niets doet.
- Wanneer u de afgelegde afstand wist, worden automatisch ook TIJD, AVG (gemiddelde) en MAX gewist.

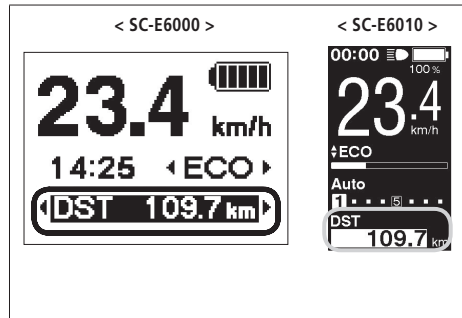

Over het instellingenmenu

Openen

- De fiets moet stilstaan. Als u Bekrachtigen-Y en Bekrachtigen-Z tegelijkertijd 2 seconden indrukt, verschijnt het instellingscherm.

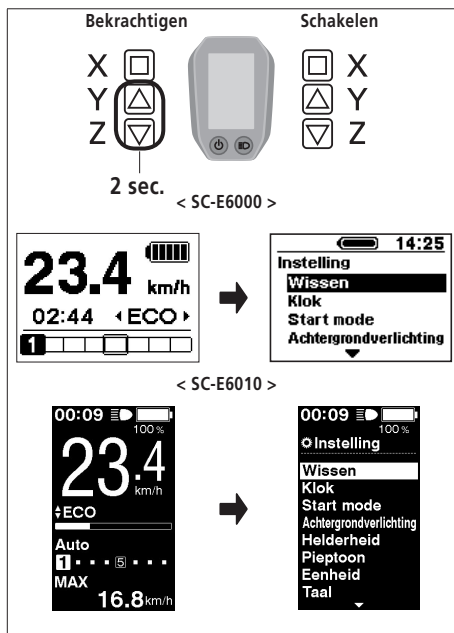

- Druk op Bekrachtigen-Y of Bekrachtigen-Z om de cursor naar het item te verplaatsen dat u wilt configureren. Als u op Bekrachtigen-X drukt, verschijnt het instellingscherm voor het geselecteerde item.

Configureerbare items	Details
Wissen	Instellingen wissen
Klok	Klokinstellingen
Start mode ²	Instellingen voor de startmodus
Achtergrondverlichting	Instellingen voor achtergrondverlichting
Helderheid ¹	Instellingen voor helderheid van achtergrondverlichting
Pieptoon	Geluidssignaal-instellingen
Eenheid	Overschakelen tussen km en mijl
Taal	Instellingen voor de taal
Beeldscherm optie ¹	Instellingen voor de fontkleur
Stellen ²	De elektronische schakeleenheid afstellen
Auto ²	Afstelling van de schakeltiming
Sluit	Terug naar het hoofdscherm

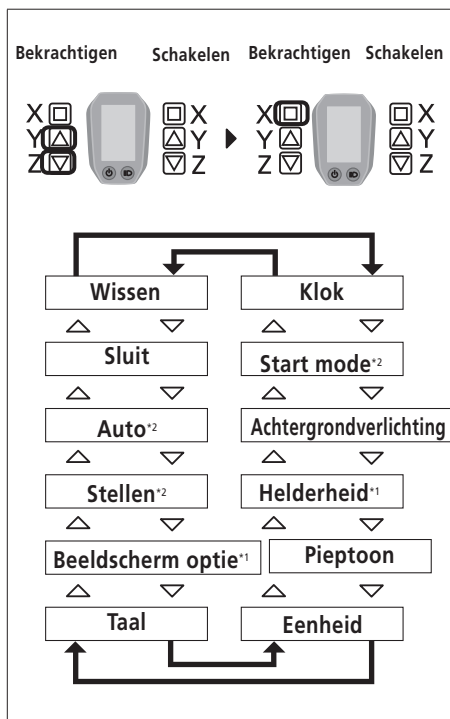

* 1: Dit menu is uitsluitend voor de SC-E6010.

* 2: Deze bewerking is alleen beschikbaar wanneer elektronisch schakelen wordt gebruikt.

Wissen (Instellingen wissen)

U kunt hiermee de afgelegde afstand wissen of de display-instelling weer op de standaardinstelling instellen.

1. Druk op Bekrachten-Y of Bekrachten-Z om de cursor naar het item te verplaatsen dat u wilt configureren.

Configureerbare items	Details
Sluit	Terug naar het instellingenschermb
DST	De afgelegde afstand wissen
Standaard	De displayinstelling van de computer wordt teruggesteld op standaard

Standaardwaarde ingesteld in de displayinstelling van de computer

Configureerbare items	Standaardwaarde
Achtergrondverlichting	AAN
Pieptoon	AAN
Eenheid	km
Taal	English
<SC-E6010> Helderheid	3
<SC-E6010> Beeldscherm optie	Wit

2. Wanneer u op Bekrachten-X drukt, wordt de ingestelde waarde bij de cursorpositie ingeschakeld en gaat u terug naar het instellingenmenu.



Wanneer u de afgelegde afstand wist, worden automatisch ook TIJD, AVG (gemiddelde) en MAX gewist.

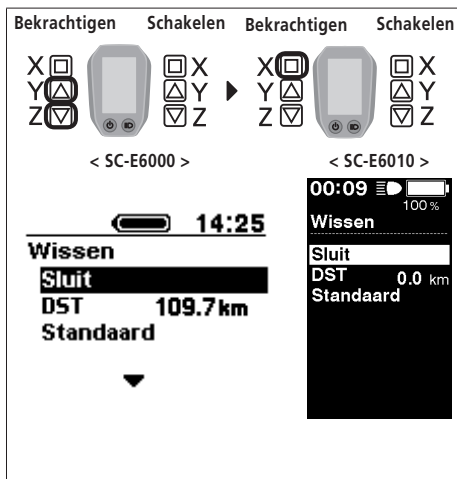

Klok (Klokinstellingen)

Voor het instellen van de klok.

1. Druk op Bekrachten-Y of Bekrachten-Z om het uur in te stellen.



Druk op Bekrachten-Y om de tijdwaarde te verhogen.
Druk op Bekrachten-Z om de tijdwaarde te verlagen.

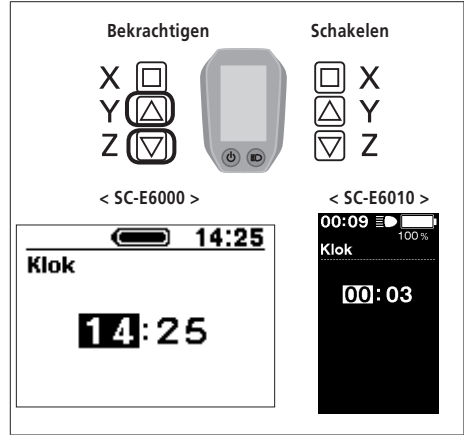

2. Wanneer u op Bekrachten-X drukt, wordt de ingestelde waarde ingeschakeld en verschijnen de minuten.

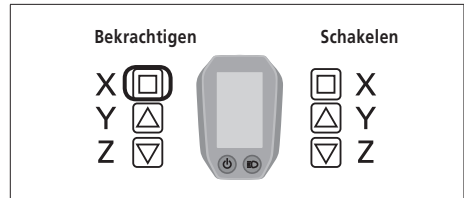

3. Druk op Bekrachten-Y of Bekrachten-Z om de minuten in te stellen.

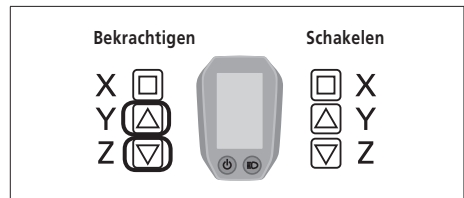

4. Wanneer u op Bekrachten-X drukt, wordt de ingestelde waarde ingeschakeld en gaat u terug naar het instellingenmenu.



U kunt de nummers snel veranderen door de knop Bekrachten-Y of Bekrachten-Z ingedrukt te houden.

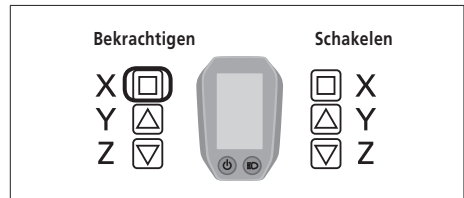

Start mode (Instellingen voor de startmodus)

Stelt de beginversnelling in bij gebruik van de functie startmodus.

1. Druk op Bekrachtigen-Y of Bekrachtigen-Z om de cursor naar het item te verplaatsen dat u wilt configureren.

Configureerbare items	Details
UIT (OFF)	Geen instelling
2	2 versnellingen
3	3 versnellingen
4	4 versnellingen
5	5 versnellingen

Bekrachtigen

X

Y

Z

< SC-E6000 >

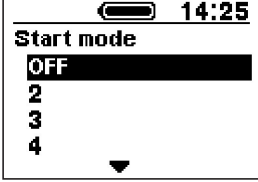

Schakelen

X

Y

Z

< SC-E6010 >



2. Wanneer u op Bekrachtigen-X drukt, wordt de ingestelde waarde bij de cursorpositie ingeschakeld en gaat u terug naar het instellingenmenu.

Bekrachtigen

X

Y

Z



Schakelen

X

Y

Z

Achtergrondverlichting (Instellingen voor achtergrondverlichting)

Voor het instellen van de achtergrondverlichting.

1. Druk op Bekrachtigen-Y of Bekrachtigen-Z om de cursor naar het item te verplaatsen dat u wilt configureren.

Configureerbare items	Details
AAN	Altijd ingeschakeld
UIT	Altijd uitgeschakeld
HANDMATIG	De achtergrondverlichting gaat aan en uit tegelijk met de acculamp.

Bekrachtigen

X

Y

Z

< SC-E6000 >



Schakelen

X

Y

Z

< SC-E6010 >



2. Wanneer u op Bekrachtigen-X drukt, wordt de ingestelde waarde bij de cursorpositie ingeschakeld en gaat u terug naar het instellingenmenu.

Bekrachtigen

X

Y

Z



Schakelen

X

Y

Z

Helderheid (Instellingen voor helderheid van achtergrondverlichting) < SC-E6010 >

1. Druk op Bekrachtigen-Y of Bekrachtigen-Z om de helderheid aan te passen.
 - De helderheid kan worden ingesteld op 5 niveaus.

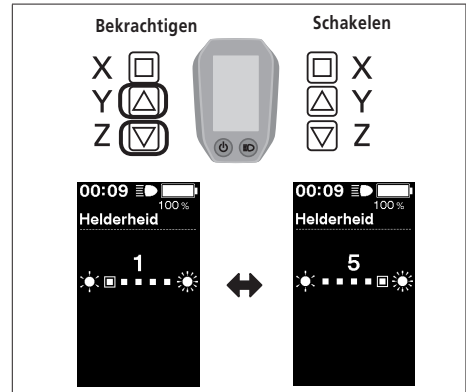

2. Wanneer u op Bekrachtigen-X drukt, wordt de ingestelde waarde bij de cursorpositie ingeschakeld en gaat u terug naar het instellingenmenu.

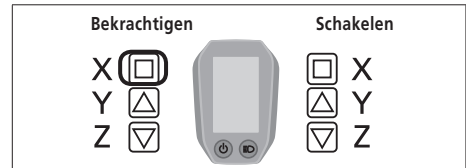

Pieptoon (Geluidssignaalinstellingen)

1. Druk op Bekrachtigen-Y of Bekrachtigen-Z om de cursor naar het item te verplaatsen dat u wilt configureren.

Configureerbare items	Details
AAN	Pieptonen inschakelen
UIT	Pieptonen uitschakelen

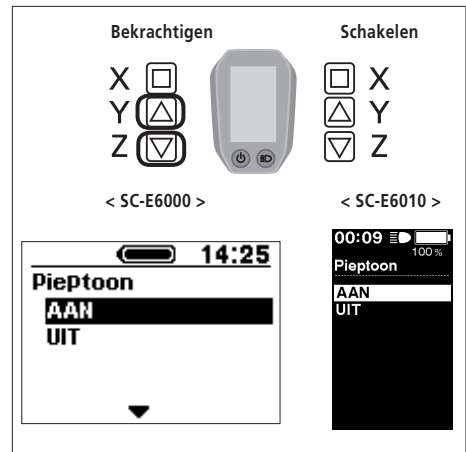

2. Wanneer u op Bekrachtigen-X drukt, wordt de ingestelde waarde bij de cursorpositie ingeschakeld en gaat u terug naar het instellingenmenu.

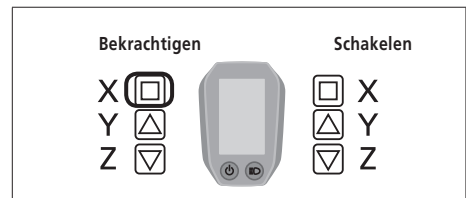

Eenheid (Overschakelen tussen km en mijl)

Voor het configureren van de afstandseenheid.

1. Druk op Bekrachtigen-Y of Bekrachtigen-Z om de cursor naar het item te verplaatsen dat u wilt configureren.

Configureerbare items	Details
km	Weergave in km
mile	Weergave in mijl

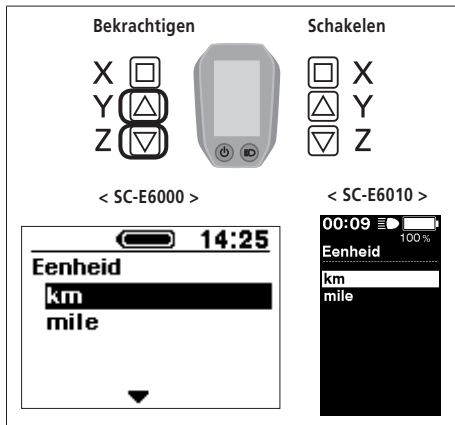

2. Wanneer u op Bekrachtigen-X drukt, wordt de ingestelde waarde bij de cursorpositie ingeschakeld en gaat u terug naar het instellingenmenu.

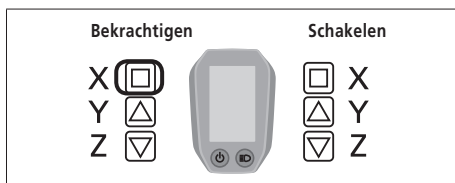

Taal (Taalinstelling)

Voor het instellen van de taal.

1. Druk op Bekrachtigen-Y of Bekrachtigen-Z om de cursor naar het item te verplaatsen dat u wilt configureren.

Configureerbare items
English
Français
Deutsch
Nederlands
Italiano
Español

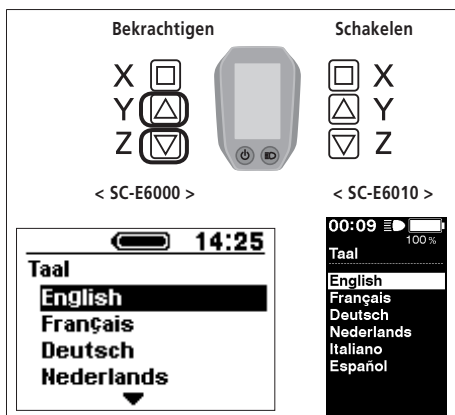

2. Wanneer u op Bekrachtigen-X drukt, wordt de ingestelde waarde bij de cursorpositie ingeschakeld en gaat u terug naar het instellingenmenu.

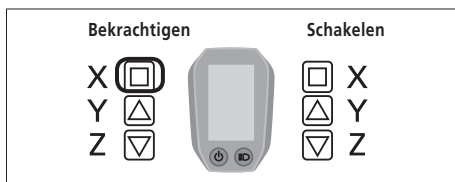

Beeldscherm optie (Instellingen voor de fontkleur) < SC-E6010 >

1. Druk op Bekrachten-Y of Bekrachten-Z om de cursor naar het item te verplaatsen dat u wilt configureren.

Configureerbare items
Wit
Zwart

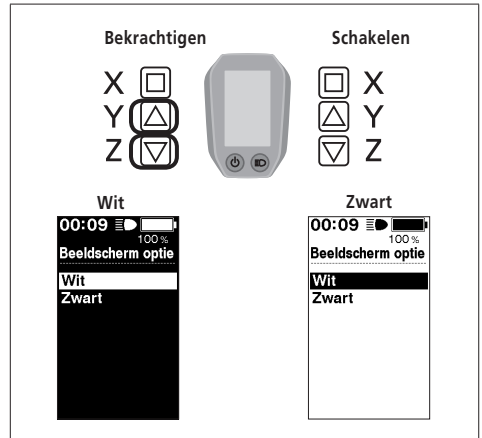

2. Wanneer u op Bekrachten-X drukt, wordt de ingestelde waarde bij de cursorpositie ingeschakeld en gaat u terug naar het instellingenscherf.

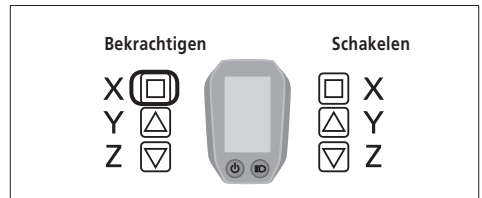

Stellen (De elektronische schakeleenheid afstellen)

U kunt alleen schakelen wanneer een ingebouwde elektronische schakeleenheid is aangesloten. Neem contact op met het verkooppunt als u de derailleur moet afstellen.

Auto (Afstelling van de schakeltiming)

De schakeltiming kan worden afgesteld in de automatische schakelmodus.

1. Druk op Bekrachten-Y of Bekrachten-Z om de waarden aan te passen.
 - Als u op Bekrachten-Y drukt en de waarde verhoogt, wordt de schakeltiming aangepast om het trappen te vergemakkelijken.
 - Als u op Bekrachten-Z drukt en de waarde verlaagt, wordt de schakeltiming aangepast om het trappen zwaarder te maken.

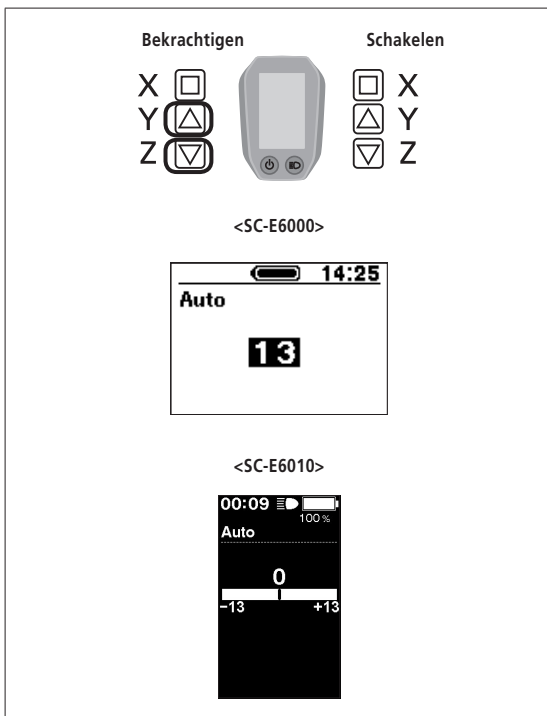

2. Wanneer u op Bekrachten-X drukt, wordt de aangepaste waarde ingeschakeld en gaat u terug naar het instellingenmenu.

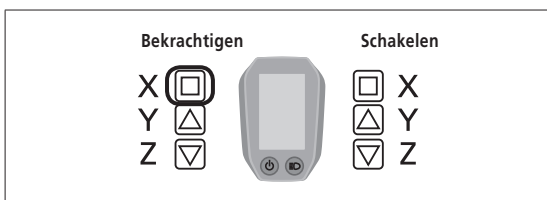

Sluit (Instellingen sluiten)

1. Druk op Bekrachten-Y of Bekrachten-Z om de cursor te verplaatsen naar "Sluit".
2. Wanneer u op Bekrachten-X drukt, wordt het instellingenmenu afgesloten en gaat u terug naar het standaardscherm.

Back-upfunctie instellingen aandrijfleenheid

Er wordt gewoonlijk automatisch een back-up gemaakt van de gegevens die worden opgeslagen naar de aandrijfleenheid. Bij het uitvoeren van de volgende handelingen zal echter een bericht worden weergegeven met de vraag of de back-upgegevens al dan niet moeten worden bijgewerkt.

- De fietscomputer opnieuw aanbrengen op een fiets met andere instellingen.
- De instellingen van de aandrijfleenheid wijzigen voor een E-tube project.

Aansluiting op en communicatie met de pc

■ Applicatie downloaden

U hebt E-tube Project nodig om SHIMANO STEPS te configureren en firmware bij te werken.

U kunt E-tube Project downloaden op de supportwebsite (<http://e-tubeproject.shimano.com>).

Voor informatie over het installeren van E-tube Project kunt u terecht op de supportwebsite. Voor informatie over de bediening van de pc kunt u terecht in de helphandleiding van E-tube Project.

LET OP

Aansluiting op en communicatie met de pc is niet mogelijk tijdens het laden.



- U hebt SM-PCE1 en SM-JC40 / JC41 nodig om SHIMANO STEPS op een pc aan te sluiten.
- Firmware kan zonder voorafgaande kennisgeving worden gewijzigd. Neem, indien nodig, contact op met het verkooppunt.

■ Accupeil en foutindicatie

Foutindicatie	Toestand	Verlichtingspatroon *1	Herstel
Systeemfout	Communicatiefout met het fietssysteem		Controleer of de kabel niet loszit of onjuist is aangesloten. Neem contact op met het verkooppunt als de situatie niet verbetert.
Temperatuurbescherming	Als de temperatuur het gegarandeerde bereik overschrijdt, wordt de accu uitgeschakeld.		Laat de accu op een koele plaats buiten bereik van direct zonlicht afkoelen tot de temperatuur in de accu voldoende is gedaald. Neem contact op met het verkooppunt als de situatie niet verbetert.
Fout bij beveiligingsauthenticatie	Dit wordt weergegeven als er geen originele aandrijfeenheid is aangesloten. Dit wordt weergegeven als een van de kabels is ontkoppeld.		Sluit een originele accu en aandrijfeenheid aan. Controleer de toestand van de kabels. Neem contact op met het verkooppunt als de situatie niet verbetert.
Fout bij het laden	Dit wordt weergegeven als er tijdens het laden een fout optreedt.		Verwijder de lader uit de accu en druk op de aan/uit-knop. Neem bij een foutmelding contact op met een verkooppunt.
Accustoring	Elektrische storing in de accu		Sluit de lader op de accu aan en ontkoppel hem weer. Druk op de aan/uit-knop terwijl alleen de accu is aangesloten. Neem contact op met het verkooppunt als er een fout optreedt terwijl alleen de accu is aangesloten.

*1 : Uit : Brandt :Knippert

■ Foutberichten op de fietscomputer

WAARSCHUWING

Deze verdwijnt wanneer de fout is verholpen.

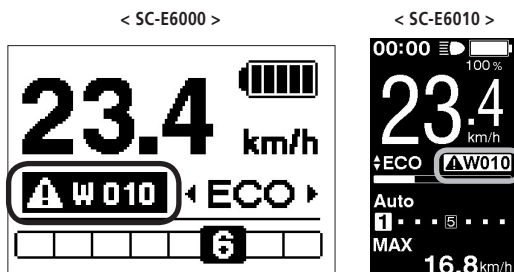

Code	Situatie waarin de fout optrad	Voorwaarde voor het verwijderen van de operationele beperking bij een waarschuwing	Oplossing
W031	De kettingspanning is mogelijk niet afgesteld of de crank is mogelijk in de verkeerde positie gemonteerd.	De bekrachtigingsfunctie is niet beschikbaar. (Elektronisch schakelen werkt niet.)	Neem contact op met het aankooppunt of een fietsenmaker.

< SC-E6010 >



Lijst met waarschuwingen

Code	Situatie waarin de fout optrad	Voorwaarde voor het verwijderen van de operationele beperking bij een waarschuwing	Oplossing
W010	De temperatuur van de aandrijfleenheid is hoog.	De bekrachtiging kan afnemen.	Gebruik geen bekrachtiging tot de temperatuur van de aandrijfleenheid is afgenomen. Neem contact op met het verkooppunt als de situatie niet verbetert.
W011	De rijsnelheid kan niet worden waargenomen.	De maximumsnelheid waarbij bekrachtiging mogelijk is, kan afnemen. (Bekrachtiging is mogelijk tot 25 km/h in de hoogste versnelling.)	Controleer of de snelheidssensor correct is geplaatst. Neem contact op met het verkooppunt als de situatie niet verbetert.

Code	Situatie waarin de fout optrad	Voorwaarde voor het verwijderen van de operationele beperking bij een waarschuwing	Oplossing
W012	De crank is mogelijk in de verkeerde richting gemonteerd.	-	Monteer de crank in de juiste richting en schakel het systeem weer in.
W030	Er zijn twee of meer bekrachtigings-schakelaars op het systeem aangesloten.	Schakelen is niet mogelijk bij elektrische schakelderailleurs.	Verander de bekrachtigingsschakelaar naar de versnellingschakelaar, of sluit slechts één bekrachtigingsschakelaar aan en schakel het systeem weer in. Neem contact op met het verkooppunt als de situatie niet verbetert.
-	Er is een communicatiefout tussen de aandrijfeenheid en de motoreenheid waargenomen.	Schakelen is niet mogelijk bij elektrische schakelderailleurs.	Controleer of de kabel correct is aangesloten tussen de aandrijfeenheid en de motoreenheid. Neem contact op met het verkooppunt als de situatie niet verbetert.

Fout

Als er een foutbericht op het hele scherm wordt weergegeven, volg dan een van onderstaande procedures om de display te resetten.

- Druk op de aan/uit-knop van de accu.
- Haal de accu uit de houder.



Als door het resetten van de accu het probleem niet wordt opgelost of als hetzelfde probleem regelmatig optreedt, neem dan contact op met het verkooppunt.

<SC-E6000>



<SC-E6010>



Lijst met fouten

Code	Situatie waarin de fout optrad	Voorwaarde voor het verwijderen van de operationele beperking bij een waarschuwing	Oplossing
E010	Er is een systeemfout waargenomen.	Geen bekrachtiging tijdens fietsen.	Druk op de aan/uit-knop van de accu om deze weer in te schakelen. Neem contact op met het verkooppunt als de situatie niet verbetert.
E012	Het initialiseren van de koppelsensor is mislukt.	Geen bekrachtiging tijdens fietsen.	Haal uw voet van het pedaal, druk op de aan/uit-knop van de accu en schakel de stroom opnieuw in. Neem contact op met het verkooppunt als de situatie niet verbetert.

Code	Situatie waarin de fout optrad	Voorwaarde voor het verwijderen van de operationele beperking bij een waarschuwing	Oplossing
E013	Er is een afwijking gevonden in de firmware van de aandrijfeenheid.	Geen bekrachtiging tijdens fietsen.	Neem contact op met het verkooppunt of een fietsenmaker.
E014	De snelheidssensor is mogelijk in de verkeerde positie aangebracht.	Geen bekrachtiging tijdens fietsen.	Neem contact op met het verkooppunt of een fietsenmaker.
E020	Er is een communicatiefout tussen de accu en de aandrijfeenheid waargenomen.	Geen bekrachtiging tijdens fietsen.	Controleer of de kabel tussen de aandrijfeenheid en de accu correct is aangesloten. Neem contact op met het verkooppunt als de situatie niet verbetert.
E030	Er is een instellingsfout waargenomen.	Geen bekrachtiging tijdens fietsen.	Neem contact op met het verkooppunt als de situatie niet verbetert na het indrukken van de aan/uit-knop van de accu en het opnieuw inschakelen van de stroom.
E031	De kettingspanning is mogelijk niet afgesteld of de crank is mogelijk in de verkeerde positie gemonteerd.	De bekrachtigingsfunctie is niet beschikbaar. (Elektronisch schakelen werkt niet.)	Neem contact op met het verkooppunt of een fietsenmaker.
E043	Een deel van de firmware van de fietscomputer is mogelijk beschadigd.	Geen bekrachtiging tijdens fietsen.	Neem contact op met het verkooppunt of een fietsenmaker.

■ Problemen oplossen

Bekrachtigingsfunctie

Symptoom	Mogelijke oorzaak	Oplossing
Er is geen bekrachtiging.	Is de accu helemaal opgeladen?	Controleer de acculading. Laad de accu op als deze bijna leeg is.
	Fietst u op lange hellingen in zomers weer of fietst u lange afstanden met een zware lading? Het is mogelijk dat de accu oververhit raakt.	Schakel het systeem uit, wacht een tijdje en controleer opnieuw.
	De aandrijfeenheid (DU-E6000 / DU-E6001 / DU-E6050 / DU-E6010), fietscomputer (SC-E6000 / SC-E6010) of bekrachtigingsschakelaar (SW-E6000) kan onjuist zijn aangesloten of er is een probleem met een of meerdere van deze onderdelen.	Neem contact op met het verkooppunt.
	Is de snelheid te hoog?	Controleer de fietscomputerdisplay. Bij snelheden van 25 km/h of hoger wordt er niet bekrachtigd.

Symptoom	Mogelijke oorzaak	Oplossing
Er is geen bekrachtiging.	Trapt u op de pedalen?	De fiets is geen motorfiets, dus u moet trappen.
	Staat de bekrachtigingsmodus ingesteld op "UIT"?	Stel de bekrachtigingsmodus in op "HIGH" (hoog). Neem contact op met het verkooppunt als u denkt dat er nog steeds niet wordt bekrachtigd.
	Is het systeem ingeschakeld?	Neem contact op met het verkooppunt als u nog steeds geen bekrachtiging voelt na het uitvoeren van de onderstaande stappen. <SC-E6010> Houd de aan/uit-knop van de fietscomputer 2 seconden ingedrukt of druk op de aan/uit-knop van de accu om het systeem in te schakelen. <SC-E6000> Druk op de aan/uit-knop van de accu om het systeem in te schakelen.
Er kan onvoldoende afstand worden afgelegd met de bekrachtiging.	De afgelegde afstand kan korter worden afhankelijk van de wegomstandigheden, de versnellingspositie en of de lichten zijn aan- of uitgeschakeld.	Controleer de acculading. Laad de accu op als deze bijna leeg is.
	De accu presteert minder tijdens winters weer.	Dit duidt niet op een probleem.
	De accu is een verbruiksartikel. Door het vaak opladen en door lange gebruikperiodes verslechtert de accu (het vermogen neemt af).	Als er nog maar een korte afstand kan worden afgelegd voordat de accu opnieuw moet worden opgeladen, moet de accu door een nieuwe worden vervangen.
Het trappen verloopt stijf.	Zijn de banden voldoende opgepompt?	Pomp de banden op.
	Staat de bekrachtigingsmodus ingesteld op UIT?	Stel de bekrachtigingsmodus in op "HIGH" (hoog). Neem contact op met het verkooppunt als u denkt dat er nog steeds niet wordt bekrachtigd.
	De accu is mogelijk bijna leeg.	Controleer de bekrachtiging opnieuw als de accu goed is opgeladen. Neem contact op met het verkooppunt als u denkt dat er nog steeds niet wordt bekrachtigd.
	Heeft u het systeem ingeschakeld terwijl uw voet op het pedaal rustte?	Schakel het systeem opnieuw in, zonder druk op het pedaal te zetten. Neem contact op met het verkooppunt als u denkt dat er nog steeds niet wordt bekrachtigd.

Accu

Symptoom	Mogelijke oorzaak	Oplossing
Alle vijf de acculampjes branden continu.	De acculampjes geven het accuniveau niet aan wanneer de accu op de fiets is aangesloten. Het accupeil wordt tijdens het laden aangegeven.	Dit duidt niet op een storing.
De accu loopt snel leeg.	De accu is mogelijk aan het einde van zijn levensduur gekomen.	Vervang de accu door een nieuwe.
De accu kan niet worden opgeladen.	Is de stekker van de lader correct in een stopcontact gestoken?	Ontkoppel de stekker van de lader en steek hem weer in het stopcontact. Herhaal de laadprocedure. Neem contact op met het verkooppunt als de accu nog steeds niet kan worden opgeladen.
	Is de stekker van de lader correct in de accu gestoken?	Trek de laadstekker van de lader los en sluit hem weer aan. Herhaal de laadprocedure. Neem contact op met het verkooppunt als de accu nog steeds niet kan worden opgeladen.
	Is de adapter van de lader stevig aangesloten op de laadstekker of op de laderaansluiting van de accu?	Sluit de adapter van de lader stevig aan op de laadstekker of op de laderaansluiting van de accu, en probeer de accu opnieuw op te laden. Neem contact op met een fietsmaker als de accu nog steeds niet kan worden opgeladen.
	Zit er vuil op het aansluitpunt voor de acculader, adapter van de lader of accu?	Veeg de aansluitpunten met een droge doek schoon en herhaal de laadprocedure. Neem contact op met het verkooppunt als de accu nog steeds niet kan worden opgeladen.
De accu wordt niet opgeladen wanneer de lader wordt aangesloten.	De accu is mogelijk aan het einde van zijn levensduur gekomen.	Vervang de accu door een nieuwe.
De accu en de lader worden heet.	De temperatuur van de accu of de lader kan hoger worden dan het bedrijfstemperatuurbereik.	Houd op met laden, wacht een tijdje en vervolg de laadprocedure. Als de accu te heet is om aan te raken, kan dit op een probleem met de accu duiden. Neem contact op met het verkooppunt.
De lader is warm.	Als de lader continu wordt gebruikt om accu's op te laden, kan hij warm worden.	Wacht een tijdje voordat u de lader weer gebruikt.

Symptoom	Mogelijke oorzaak	Oplossing
De LED op de lader licht niet op.	Is de stekker van de lader correct in de accu gestoken?	Controleer de aansluiting op vuil alvorens de laadstekker weer in te steken. Is er geen sprake van een verandering, neem dan contact op met het verkooppunt.
	Is de accu helemaal opgeladen?	Als de accu helemaal is opgeladen, dooft de LED op de acculader. Dit is geen storing. Ontkoppel de stekker van de lader en steek hem weer in het stopcontact. Herhaal de laadprocedure. Neem contact op met het verkooppunt als de LED op de lader nog steeds niet oplicht.
De accu kan niet worden verwijderd.		Neem contact op met het verkooppunt.
De accu kan niet worden geplaatst.		Neem contact op met het verkooppunt.
Er komt zuur uit de accu.		Neem contact op met het verkooppunt.
Er is sprake van een abnormale geur.		Stop onmiddellijk met het gebruik van de accu en neem contact op met het verkooppunt.
Er komt rook uit de accu.		Stop onmiddellijk met het gebruik van de accu en neem contact op met het verkooppunt.

Verlichting

Symptoom	Mogelijke oorzaak	Oplossing
De koplamp of het achterlicht brandt niet, zelfs als de schakelaar wordt ingedrukt.	De instellingen van E-tube Project kunnen verkeerd zijn.	Neem contact op met het verkooppunt.

Fietscomputer

Symptoom	Mogelijke oorzaak	Oplossing
De fietscomputerdisplay verschijnt niet wanneer op de aan/uit-knop van de accu wordt gedrukt.	Misschien is de accu onvoldoende opgeladen.	Laad de accu op en schakel het systeem opnieuw in.
	Is het systeem ingeschakeld?	Houd de aan/uit-knop ingedrukt om het systeem in te schakelen.
	Wordt de accu opgeladen?	Het systeem kan niet worden ingeschakeld wanneer de accu op de fiets is aangebracht en aan het laden is. Stop met laden.
	Is de fietscomputer correct in de steun geplaatst?	Plaats de fietscomputer op de correcte manier, zoals beschreven in "De fietscomputer plaatsen en verwijderen".
	Is de stekker correct aangebracht?	Controleer of de stekker van de elektrische kabel waarmee de motoreenheid op de aandrijfeenheid is aangesloten, niet is ontkoppeld. Neem bij twijfel contact op met het verkooppunt.
	Er is mogelijk een onderdeel aangesloten dat niet herkend wordt door het systeem.	Neem contact op met het verkooppunt.

Symptoom	Mogelijke oorzaak	Oplossing
<p><SC-E6010> Het systeem start niet op wanneer de aan/uit-knop van de fietscomputer gedurende 2 seconden wordt ingedrukt.</p>	Heeft u de fietscomputer gedurende langere tijd gebruikt in of blootgesteld aan lage temperaturen?	Het kan onmogelijk zijn om de fietscomputer in te schakelen als deze gedurende langere tijd is gebruikt in of blootgesteld aan lage temperaturen. Schakel hem in door op de aan/uit-knop op de accu te drukken. Raadpleeg een fietsenmaker als inschakelen nog steeds onmogelijk is.
	Is de fietscomputer correct in de steun geplaatst?	Plaats de fietscomputer op de correcte manier, zoals beschreven in "De fietscomputer plaatsen en verwijderen".
De versnelling wordt niet aangegeven.	De versnelling wordt alleen weergegeven als de elektrische schakeleenheid is ingebouwd.	Controleer of de stekker is ontkoppeld. Neem bij twijfel contact op met het verkooppunt.
Kan het geluidssignaal worden uitgeschakeld?		Wijzig de instelling. Zie "Piepton (Geluidssignaalinstellingen)".
Kan de achtergrondverlichting worden uitgeschakeld?		Wijzig de instelling. Zie "Achtergrondverlichting (Instellingen voor achtergrondverlichting)".
Het instellingenmenu kan tijdens het fietsen niet worden geopend.	Het product is zodanig ontworpen dat het instellingenmenu niet kan worden geopend als er wordt gefietst. Dit duidt niet op een probleem.	Stop en wijzig de instellingen.

Overige

Symptoom	Mogelijke oorzaak	Oplossing
Er zijn twee geluidssignalen te horen als de schakelaar wordt ingedrukt. De schakelaar doet niets.	De bediening door het indrukken van de schakelaar is uitgeschakeld.	Dit duidt niet op een storing.
Er zijn drie geluidssignalen te horen.	Er is een fout of waarschuwing opgetreden.	Dit treedt op wanneer er een waarschuwing of fout op de fietscomputer staat aangegeven. Raadpleeg de informatie onder "Foutberichten op de fietscomputer" en volg de instructies op voor de betreffende code.
Als ik een elektronisch bekrachtigde versnelling gebruik, merk ik dat de bekrachtiging afneemt tijdens het schakelen.	Dit gebeurt omdat de mate van bekrachtiging door de computer aan het optimale niveau wordt aangepast.	Dit duidt niet op een storing.
Er is na het schakelen geluid te horen.		Neem contact op met het verkooppunt.
Er is tijdens het fietsen een geluid te horen bij het achterwiel.	De schakelafstelling is mogelijk niet correct uitgevoerd.	Bij mechanisch schakelen Stel de kabelspanning af. Raadpleeg voor meer informatie de onderhoudsinstructies voor de derailleur. Bij elektronisch schakelen Neem contact op met het verkooppunt.
Als u stopt met fietsen, wordt niet naar de vernellingspositie geschakeld die vooraf is ingesteld in de startmodus.	Wellicht heeft u te hard op de pedalen geduwd.	Als u lichtjes op de pedalen duwt, verloopt het schakelen gemakkelijker.

*** Sleutelnummer**

Het nummer op de sleutel voor het geval u reservesleutels moet aanschaffen. Noteer het nummer in het onderstaande vakje en bewaar het op een veilige plaats.

Sleutelnummer